

Plasti-med[®]

"supporting healthy life"



MADE IN TURKEY

РЕАНИМАЦИЯ И АНЕСТЕЗИОЛОГИЯ

Компания Plasti-med была создана в 1995 году с целью производства одноразовых пластиковых расходных материалов. Компания производит широкий спектр медицинских продуктов. Основными направлениями компании являются дыхательные системы, анестезия, дренажные системы, урология и гинекология. Plasti-med занимает место среди крупнейших производителей Турции и в то же время экспортирует продукцию в более 80 стран по всему миру.

Наша цель — производство высококачественной продукции, отвечающей мировым стандартам, по конкурентным ценам ради безупречного подхода к клиентам и партнерам компании.

Компания Plasti-med завоевала значительную долю рынка в своем сегменте. Благодаря исследованиям по разработке и улучшению качества продукта в соответствии с потребностями отрасли, продукция марки Plasti-med стала востребованной. Все материалы, используемые в производстве, соответствуют требованиям MDD, признаны и приняты в отрасли. Производственные инструменты и оборудование выбираются из числа всемирно известных и признанных брендов высочайшего качества в соответствии со стандартами MDD, GMP и Plasti-med.

С момента основания, Plasti-med осуществляет производство в соответствии со стандартами. Продукция производится по стандартам MMD 93/42/ЕЕС (2017/745/ЕС) и GMP. Компания прошла сертификацию по ISO 9001: 2015 и ISO 13485: 2016. Компания также имеет сертификат CE.

Для поддержания целевых показателей качества и услуг кадровая политика Plasti-med берет за основу сотрудничество с хорошо образованным, опытным персоналом, знающим свою работу.

Plasti-med Company has been established in 1995. Production focuses on disposable medical supplies having main product groups as Respiratory, Anesthesia, Drainage, Urology, Gynecology and general disposables. Plasti-med Company takes place among the biggest producers of medical disposables in Turkey. At the same time exporting its products over 80 countries all over the world.

Our goal is to produce products that comply with the standards, with high quality, competitive prices and our service understanding aimed at customer satisfaction.

Plasti-med has achieved a significant market share in the products in its range. As a result of product development and quality improvement studies according to the needs of the sector, its products have become desirable with the brand "Plasti-med". All of the materials used in production are provided from suppliers that are in compliance with MDD requirements and are recognized and accepted in the sector. Production tools and equipments are selected from among the world well-known and accepted brands of the highest quality in accordance with MDD, GMP and Plasti-med standards.

Plasti-med has been manufacturing by taking the relevant standards as a guide since its establishment. 93/42/EEC Certificate is available and transition provisions of regulation (EU) 2017/745 are applied. Our quality system has ISO 9001: 2015 Quality Management System Certificate, ISO 13485:2016 Medical Devices Quality Management System Certificate and our products within the scope of Medical Device Regulation have CE Certificate. Plasti-med is a FDA registered company.

In order to maintain the quality targets and service understanding; working with well-educated, experienced personnel who are aware of their work is the basis of Plasti-med's human resources policy.

<p>Анестезиологические и дыхательные контуры 2-17 Anesthesia & Ventilation Systems</p> <p>Анестезиологические контуры – Гофрированные Anesthesia Circuits - Corrugated</p> <p>Анестезиологические контуры - Гладкоствольные Anesthesia Circuits - Smoothbore</p> <p>Анестезиологические контуры - Растяжимые Anesthesia Circuits - Extendable</p> <p>Дыхательные контуры - Гофрированные Ventilation Circuits - Corrugated</p> <p>Дыхательные контуры - Гладкоствольные Ventilation Circuits - Smoothbore</p> <p>Дыхательные контуры - Растяжимые Ventilation Circuits - Extendable</p> <p>Анестезиологические контуры - Коаксиальные Anesthesia Circuits - Coaxial</p> <p>Контур дыхательный IPPB (с промежуточным положительным давлением) IPPB (Intermittent Positive Pressure Breathing) Circuits</p> <p>Транспортные дыхательные контуры Transport Ventilation Circuits</p>	<p>Кислородная и аэрозольная терапия 25-27 Oxygen & Aerosol Therapy</p> <p>Кислородные маски Oxygen Mask</p> <p>Набор для аэрозольной терапии Nebulizer Set</p> <p>Маска высокой концентрации кислорода High Concentration Oxygen Mask</p> <p>Назальные кислородные канюли Nasal Oxygen Cannula</p> <p>Набор для аэрозольной терапии с мундштуком и Т-образным коннектором Nebulizer Sets With Mouthpiece and "T" part</p> <p>Т-образный дыхательный контур Breathing Circuit "T" Tube</p>
<p>Наркозные и силиконовые маски 18-19 Inflatable And Silicone Masks</p>	<p>Маски СИПАП/БИПАП 28-29 CPAP & BIPAP Masks</p> <p>Маски СИПАП/БИПАП (Ороназальные) CPAP/BIPAP Mask (Ora-Nasal)</p> <p>Маски СИПАП/БИПАП (Назальные) CPAP/BIPAP Mask (Nasal)</p>
<p>Фильтры 20-21 Filters</p>	<p>Мешки Амбу 30-31 Resuscitator</p> <p>Мешок Амбу одноразовый Disposable Manuel Resuscitator</p> <p>Мешок Амбу многоразовый Reusable Manuel Resuscitator</p>
<p>Удлиннитель дыхательного контура / Воздуховод 22-23 Catheter Mount - Airway (Guedel Type)</p>	<p>Коннекторы 32-33 Connectors</p>
<p>Дыхательный тренажер с 3 шариками 24 Respiratory Exercise Device With 3 Ball</p>	<p>Запасные элементы 34-35 Components</p>
	<p>Прочие продукты 35 Other Products</p>

АНЕСТЕЗИОЛОГИЧЕСКИЕ И ДЫХАТЕЛЬНЫЕ КОНТУРЫ

Anesthesia & Ventilation systems

Plasti-med[®]
"supporting healthy life"



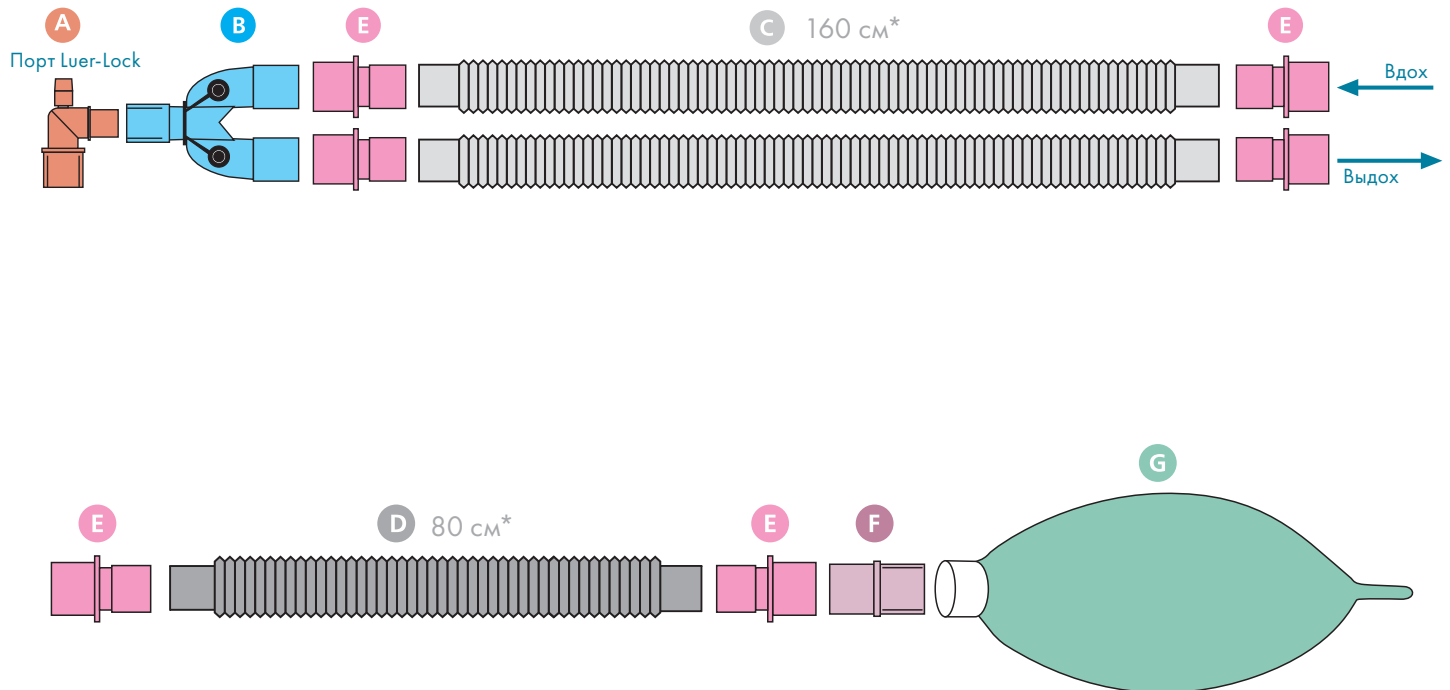

	КОД / CODE	A	B	C	D	E	F	G
ВЗРОСЛЫЙ ADULT (Ø 22mm)	480 001	1	1	2	-	4	-	-
	480 101	1	1	2	1	6	1	-
	480 201	1	1	2	1	6	1	1
ПЕДИАТРИЧЕСКИЙ PEDIATRIC (Ø 15mm)	480 301	1	1	2	-	4	-	-
	480 401	1	1	2	1	6	1	-
	480 501	1	1	2	1	6	1	1

- A: Угловой коннектор с портом Luer-Lock – Luerlock-Elbow/Luerlock (22M/15F-15M)
- B: Y - Коннектор – Wye Connector (22M/15F-15M)
- C: Шланг – Tubing (Ø 22mm, Ø 15mm)
- D: Дополнительный шланг - Limb (Ø 22mm, Ø 15mm)
- E: Прямой коннектор - Straight Connector (22F-22M)
- F: Прямой коннектор - Straight Connector (22M-22M/15F)
- G: Дыхательный мешок - Breathing Bag (22F) (0.5L, 1L, 2L, 3L)

* По запросу возможно изготовление изделий нестандартной длины. Буквенные обозначения указывают на компоненты контура.

* Special lengths can be manufactured upon request. The figures in table show the contents of the circuit.

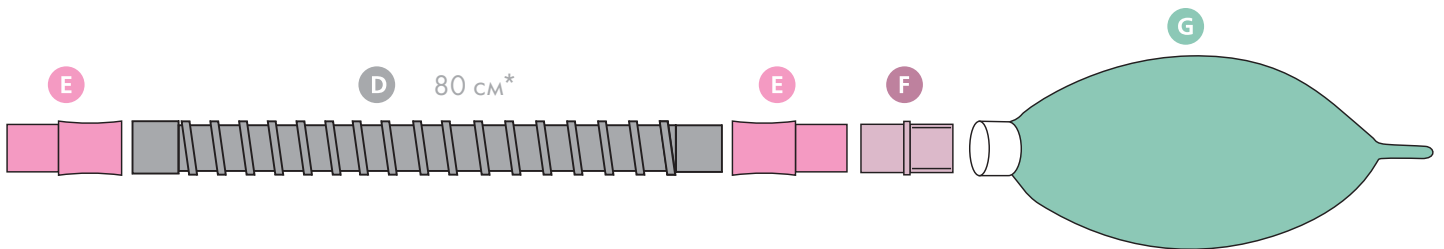
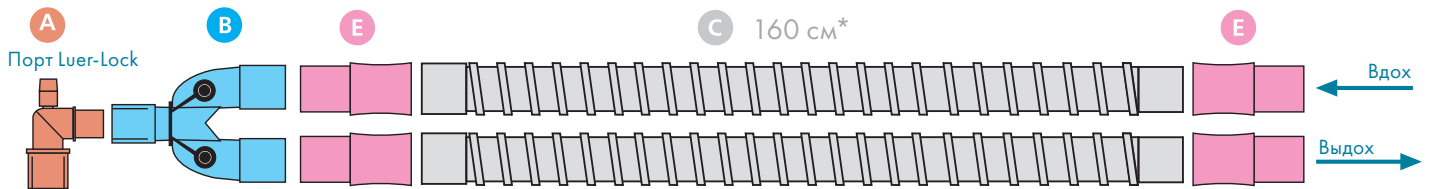

	КОД / CODE	A	B	C	D	E	F	G
ВЗРОСЛЫЙ ADULT Ø 19mm	481 001	1	1	2	-	4	-	-
	481 101	1	1	2	1	6	1	-
	481 201	1	1	2	1	6	1	1
ПЕДИАТРИЧЕСКИЙ PEDIATRIC Ø 15mm	481 301	1	1	2	-	4	-	-
	481 401	1	1	2	1	6	1	-
	481 501	1	1	2	1	6	1	1

- A: Угловой коннектор с портом Luer-Lock – Luerlock-Elbow/Luerlock (22M/15F-15M)
- B: Y - Коннектор – Wye Connector (22M/15F-15M)
- C: Шланг – Tubing (Ø 22mm, Ø 15mm)
- D: Дополнительный шланг - Limb (Ø 22mm, Ø 15mm)
- E: Прямой коннектор - Straight Connector (22F-22M)
- F: Прямой коннектор - Straight Connector (22M-22M/15F)
- G: Дыхательный мешок - Breathing Bag (22F) (0.5L, 1L, 2L, 3L)

* По запросу возможно изготовление изделий нестандартной длины. Буквенные обозначения указывают на компоненты контура.

* Special lengths can be manufactured upon request. The figures in table show the contents of the circuit.

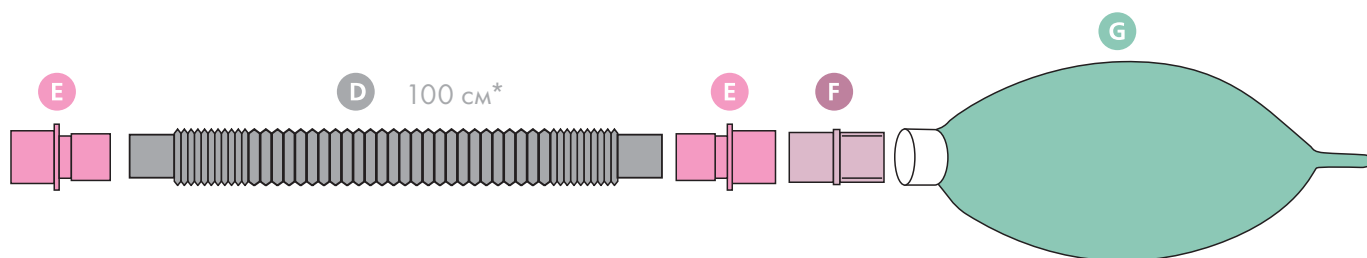
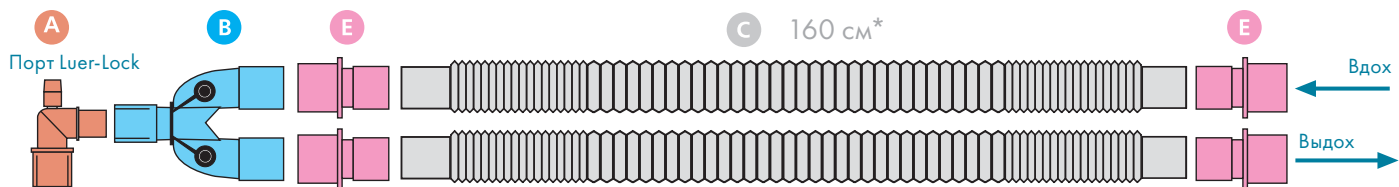

	КОД / CODE	A	B	C	D	E	F	G
ВЗРОСЛЫЙ ADULT ø 22mm	482 001	1	1	2	-	4	-	-
	482 101	1	1	2	1	6	1	-
	482 201	1	1	2	1	6	1	1
ПЕДИАТРИЧЕСКИЙ PEDIATRIC ø 15mm	482 301	1	1	2	-	4	-	-
	482 401	1	1	2	1	6	1	-
	482 501	1	1	2	1	6	1	1

- A: Угловой коннектор с портом Luer-Lock – Luerlock-Elbow/Luerlock (22M/15F-15M)
- B: Y - Коннектор – Wye Connector (22M/15F-15M)
- C: Шланг – Tubing (ø 22mm, ø 15mm)
- D: Дополнительный шланг - Limb (ø 22mm, ø 15mm)
- E: Прямой коннектор - Straight Connector (22F-22M)
- F: Прямой коннектор - Straight Connector (22M-22M/15F)
- G: Дыхательный мешок - Breathing Bag (22F) (0.5L, 1L, 2L, 3L)

* По запросу возможно изготовление изделий нестандартной длины. Буквенные обозначения указывают на компоненты контура.

* Special lengths can be manufactured upon request. The figures in table show the contents of the circuit.



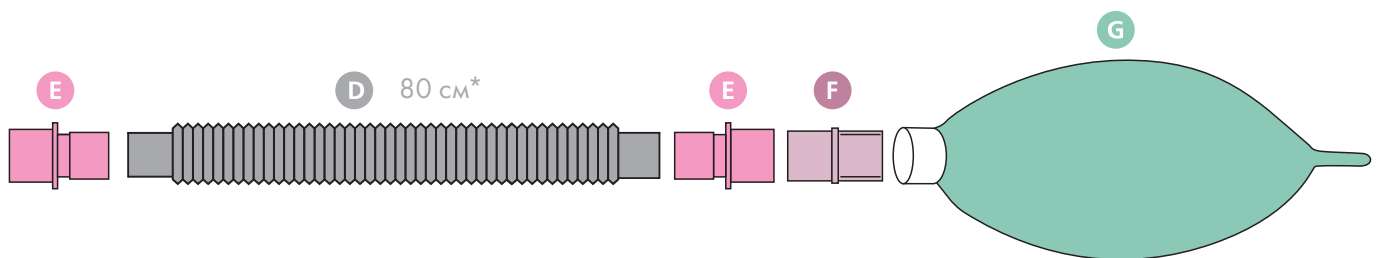
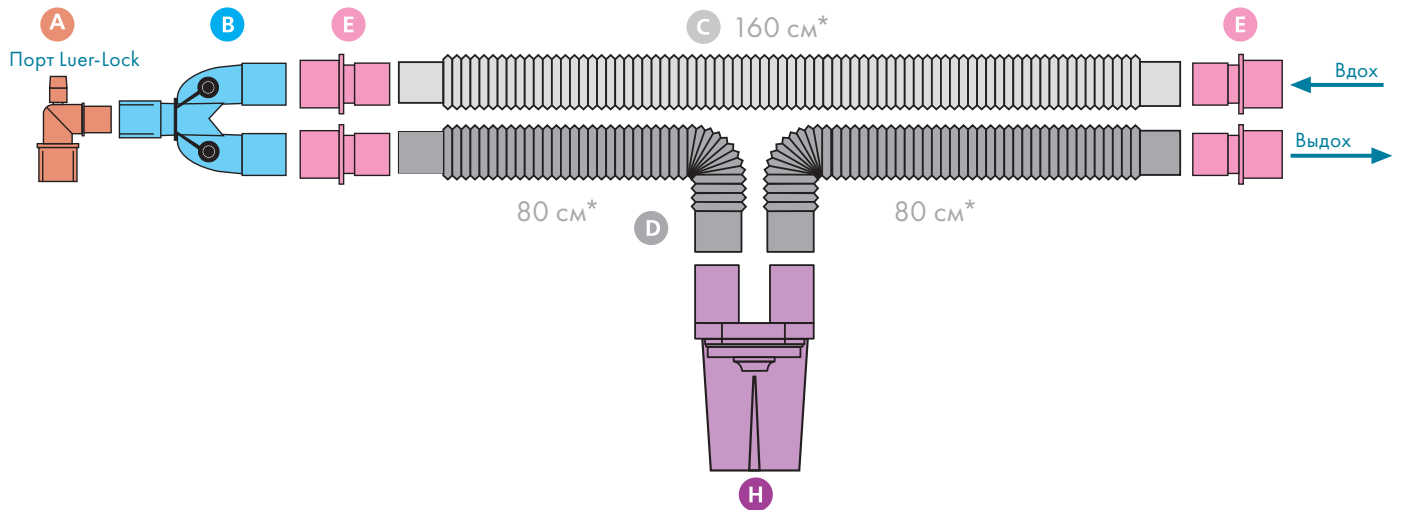

	КОД / CODE	A	B	C	D	E	F	G	H
ВЗРОСЛЫЙ ADULT Ø 22mm	483 001	1	1	1	2	4	-	-	1
	483 101	1	1	1	3	6	1	-	1
	483 201	1	1	1	3	6	1	1	1
ПЕДИАТРИЧЕСКИЙ PEDIATRIC Ø 15mm	484 001	1	1	1	2	4	-	-	1
	484 101	1	1	1	3	6	1	-	1
	484 201	1	1	1	3	6	1	1	1

- A: Угловой коннектор с портом Luer-Lock – Luerlock-Elbow/Luerlock (22M/15F-15M)
- B: Y - Коннектор – Wye Connector (22M/15F-15M)
- C: Шланг – Tubing (Ø 22mm, Ø 15mm)
- D: Дополнительный шланг - Limb (Ø 22mm, Ø 15mm)
- E: Прямой коннектор - Straight Connector (22F-22M)
- F: Прямой коннектор - Straight Connector (22M-22M/15F)
- G: Дыхательный мешок - Breathing Bag (22F) (0.5L, 1L, 2L, 3L)
- H: Влагосборник - Water Trap (22M)

* По запросу возможно изготовление изделий нестандартной длины. Буквенные обозначения указывают на компоненты контура.

* Special lengths can be manufactured upon request. The figures in table show the contents of the circuit.

ДЫХАТЕЛЬНЫЕ КОНТУРЫ - ГЛАДКОСТВОЛЬНЫЕ

Ventilation Circuits - Smoothbore

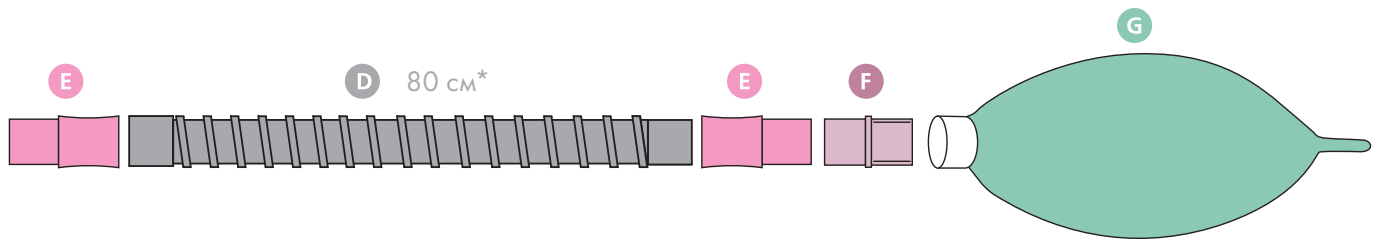
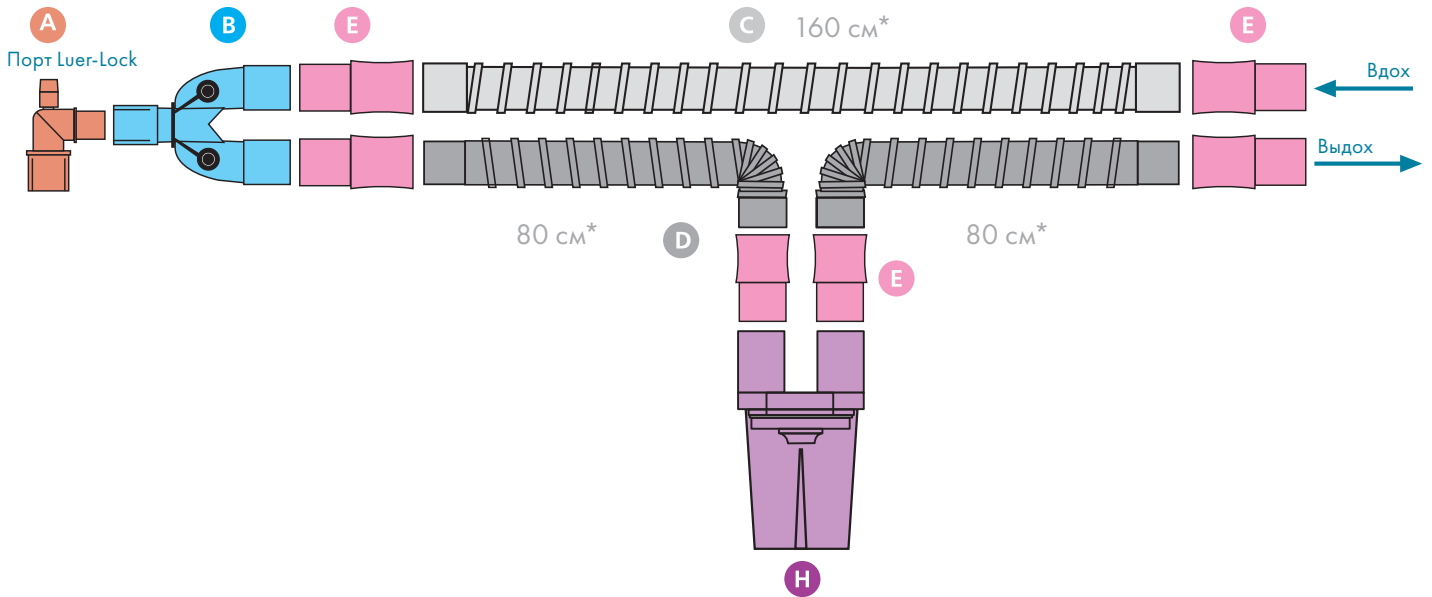

	КОД / CODE	A	B	C	D	E	F	G	H
ВЗРОСЛЫЙ ADULT Ø 19mm	485 001	1	1	1	2	6	-	-	1
	485 101	1	1	1	3	8	1	-	1
	485 201	1	1	1	3	8	1	1	1
ПЕДИАТРИЧЕСКИЙ PEDIATRIC Ø 15mm	486 001	1	1	1	2	6	-	-	1
	486 101	1	1	1	3	8	1	-	1
	486 201	1	1	1	3	8	1	1	1

- A: Угловой коннектор с портом Luer-Lock – Luerlock-Elbow/Luerlock (22M/15F-15M)
- B: Y - Коннектор – Wye Connector (22M/15F-15M)
- C: Шланг – Tubing (Ø 22mm, Ø 15mm)
- D: Дополнительный шланг - Limb (Ø 22mm, Ø 15mm)
- E: Прямой коннектор - Straight Connector (22F-22M)
- F: Прямой коннектор - Straight Connector (22M-22M/15F)
- G: Дыхательный мешок - Breathing Bag (22F) (0.5L, 1L, 2L, 3L)
- H: Влагосборник - Water Trap (22M)

* По запросу возможно изготовление изделий нестандартной длины. Буквенные обозначения указывают на компоненты контура.

* Special lengths can be manufactured upon request. The figures in table show the contents of the circuit.

ДЫХАТЕЛЬНЫЕ КОНТУРЫ - РАСТЯЖИМЫЕ

Ventilation Circuits - Extendable

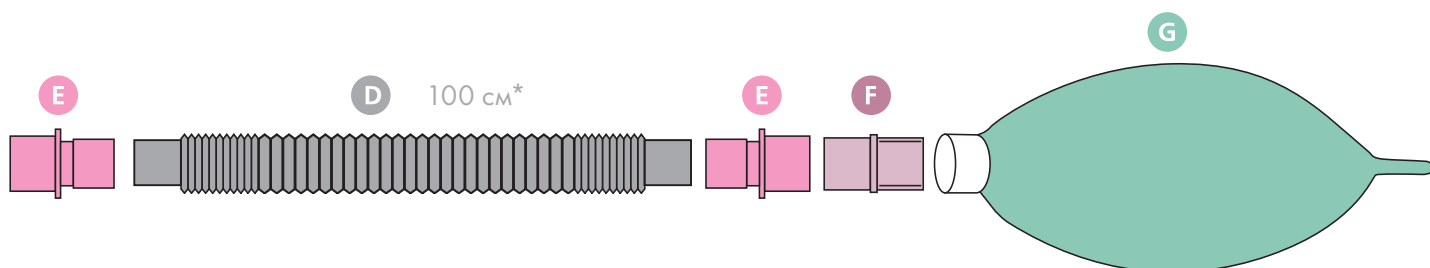
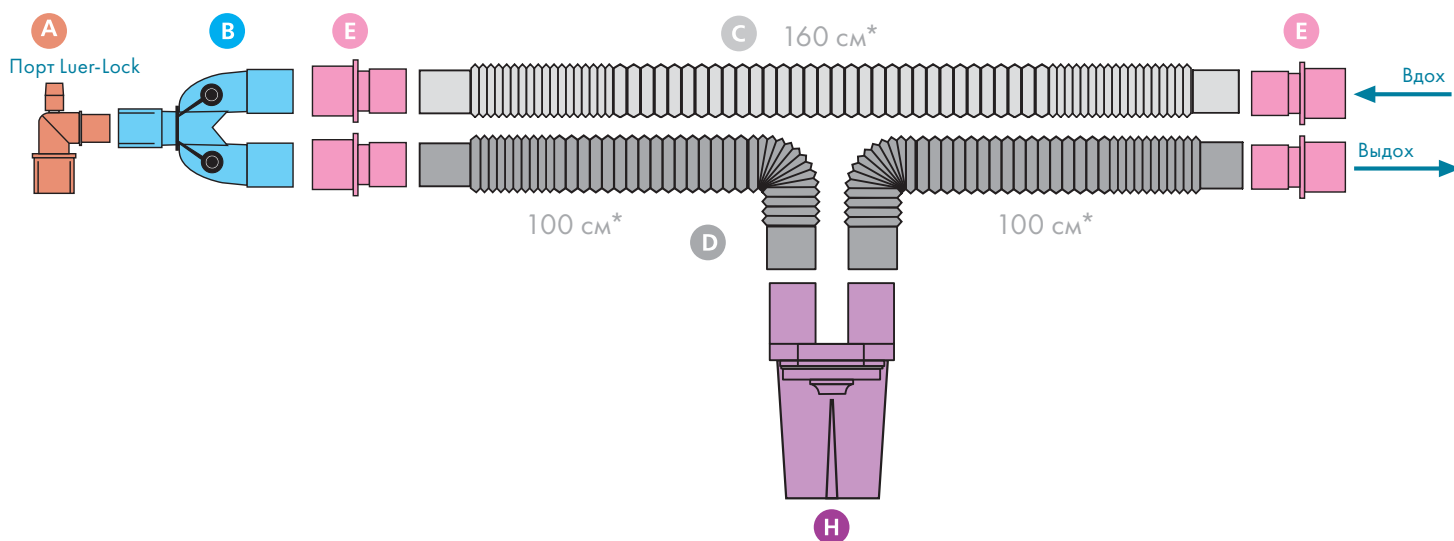

	КОД / CODE	A	B	C	D	E	F	G	H
ВЗРОСЛЫЙ ADULT Ø 22mm	487 001	1	1	1	2	4	-	-	1
	487 101	1	1	1	3	6	1	-	1
	487 201	1	1	1	3	6	1	1	1
ПЕДИАТРИЧЕСКИЙ PEDIATRIC Ø 15mm	488 001	1	1	1	2	4	-	-	1
	488 101	1	1	1	3	6	1	-	1
	488 201	1	1	1	3	6	1	1	1

- A: Угловой коннектор с портом Luer-Lock – Luerlock-Elbow/Luerlock (22M/15F-15M)
- B: Y - Коннектор – Wye Connector (22M/15F-15M)
- C: Шланг – Tubing (Ø 22mm, Ø 15mm)
- D: Дополнительный шланг - Limb (Ø 22mm, Ø 15mm)
- E: Прямой коннектор - Straight Connector (22F-22M)
- F: Прямой коннектор - Straight Connector (22M-22M/15F)
- G: Дыхательный мешок - Breathing Bag (22F) (0.5L, 1L, 2L, 3L)
- H: Влагосборник - Water Trap (22M)

* По запросу возможно изготовление изделий нестандартной длины. Буквенные обозначения указывают на компоненты контура.

* Special lengths can be manufactured upon request. The figures in table show the contents of the circuit.



ДЫХАТЕЛЬНЫЕ КОНТУРЫ - ГОФРИРОВАННЫЕ

Ventilation Circuits - Corrugated

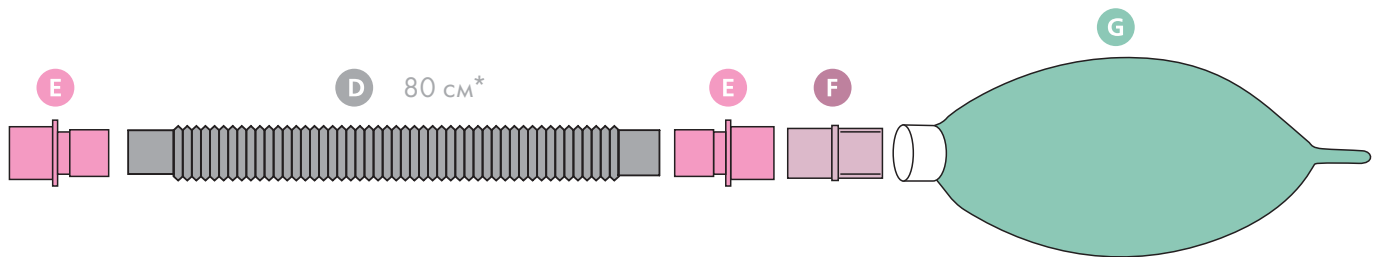
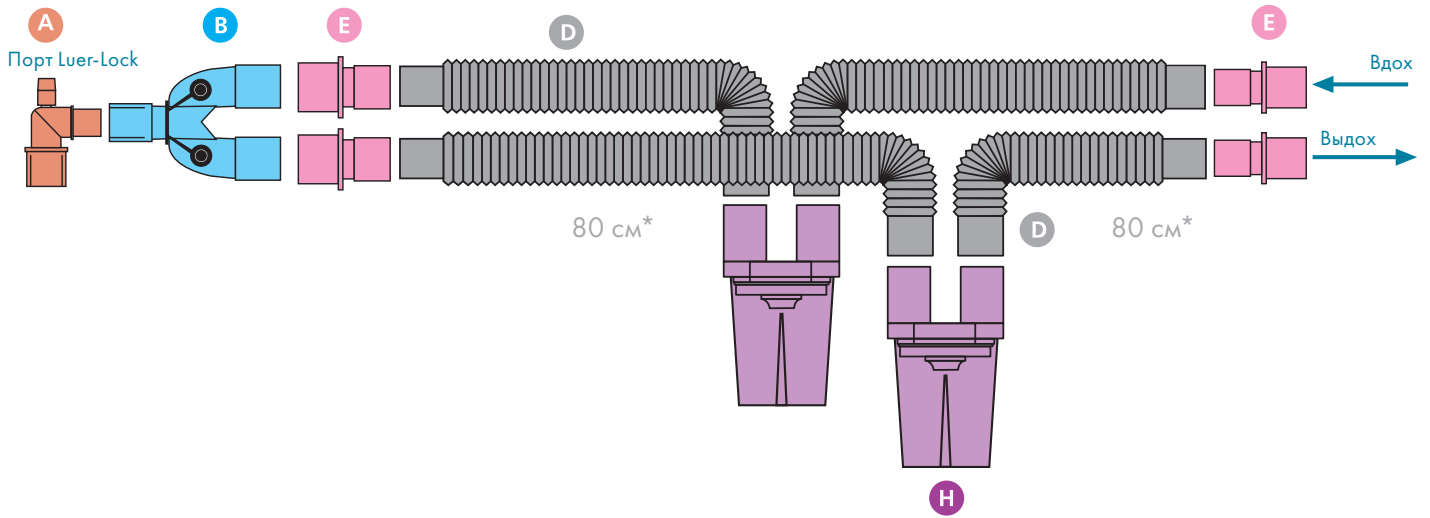

		КОД / CODE	A	B	C	D	E	F	G	H
ВЗРОСЛЫЙ ADULT Ø 22mm	ГОФРИРОВАННЫЙ	483 301	1	1	-	4	4	-	-	2
		483 401	1	1	-	5	6	1	-	2
		483 501	1	1	-	5	6	1	1	2
ПЕДИАТРИЧЕСКИЙ PEDIATRIC Ø 15mm	ГОФРИРОВАННЫЙ	484 301	1	1	-	4	4	-	-	2
		484 401	1	1	-	5	6	1	-	2
		484 501	1	1	-	5	6	1	1	2

- A: Угловой коннектор с портом Luer-Lock – Luerlock-Elbow/Luerlock (22M/15F-15M)
- B: Y - Коннектор – Wye Connector (22M/15F-15M)
- C: Шланг – Tubing (Ø 22mm, Ø 15mm)
- D: Дополнительный шланг - Limb (Ø 22mm, Ø 15mm)
- E: Прямой коннектор - Straight Connector (22F-22M)
- F: Прямой коннектор - Straight Connector (22M-22M/15F)
- G: Дыхательный мешок - Breathing Bag (22F) (0.5L, 1L, 2L, 3L)
- H: Влагосборник - Water Trap (22M)

* По запросу возможно изготовление изделий нестандартной длины. Буквенные обозначения указывают на компоненты контура.

* Special lengths can be manufactured upon request. The figures in table show the contents of the circuit.

ДЫХАТЕЛЬНЫЕ КОНТУРЫ - ГЛАДКОСТВОЛЬНЫЕ

Ventilation Circuits - Smoothbore

Plasti-med[®]
"supporting healthy life"

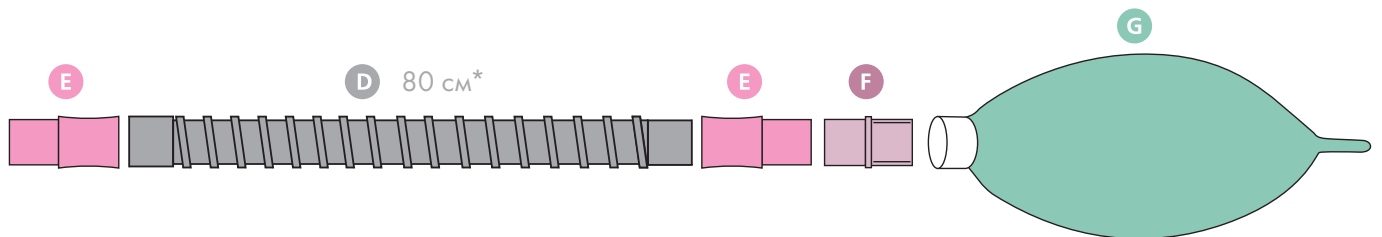
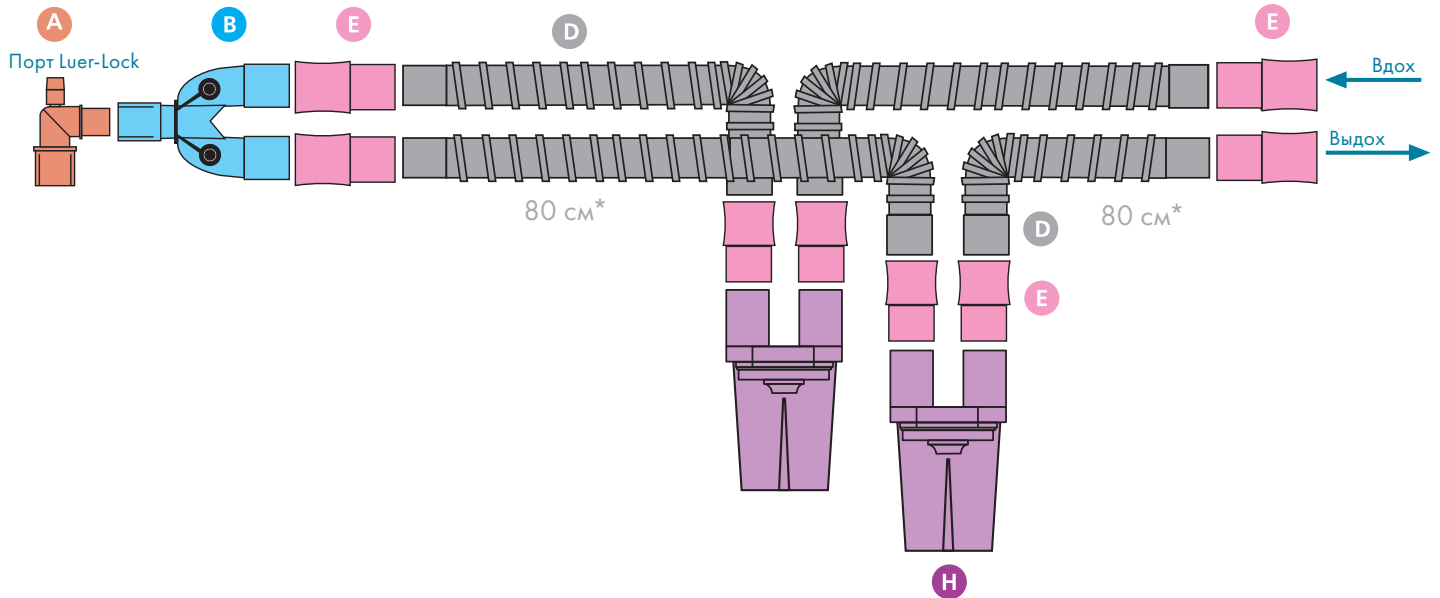

		КОД / CODE	A	B	C	D	E	F	G	H
ВЗРОСЛЫЙ ADULT Ø 19mm	ГЛАДКОСТВОЛЬНЫЙ	485 301	1	1	-	4	8	-	-	2
		485 401	1	1	-	5	10	1	-	2
		485 501	1	1	-	5	10	1	1	2
ПЕДИАТРИЧЕСКИЙ PEDIATRIC Ø 15mm	SMOOTHBORE	486 301	1	1	-	4	8	-	-	2
		486 401	1	1	-	5	10	1	-	2
		486 501	1	1	-	5	10	1	1	2

- A: Угловой коннектор с портом Luer-Lock – Luerlock-Elbow/Luerlock (22M/15F-15M)
- B: Y - Коннектор – Wye Connector (22M/15F-15M)
- C: Шланг – Tubing (Ø22mm, Ø 15mm)
- D: Дополнительный шланг - Limb (Ø 22mm, Ø 15mm)
- E: Прямой коннектор - Straight Connector (22F-22M)
- F: Прямой коннектор - Straight Connector (22M-22M/15F)
- G: Дыхательный мешок - Breathing Bag (22F) (0.5L, 1L, 2L, 3L)
- H: Влагосборник - Water Trap (22M)

* По запросу возможно изготовление изделий нестандартной длины. Буквенные обозначения указывают на компоненты контура.

* Special lengths can be manufactured upon request. The figures in table show the contents of the circuit.

ДЫХАТЕЛЬНЫЕ КОНТУРЫ - РАСТЯЖИМЫЕ

Ventilation Circuits - Extendable

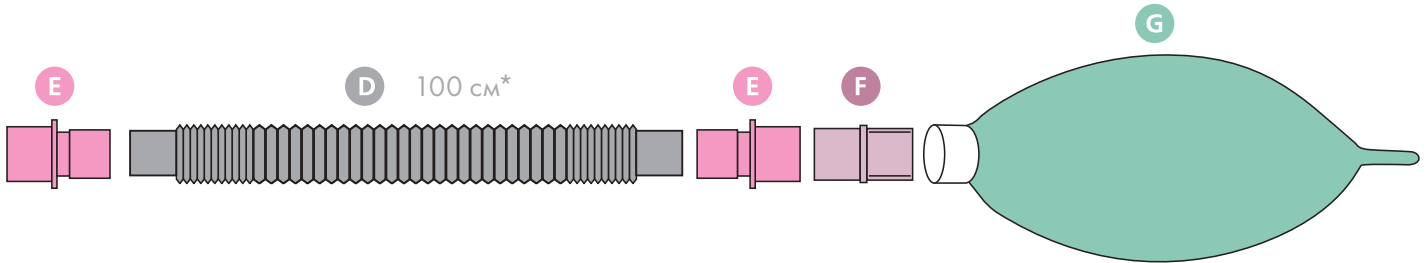
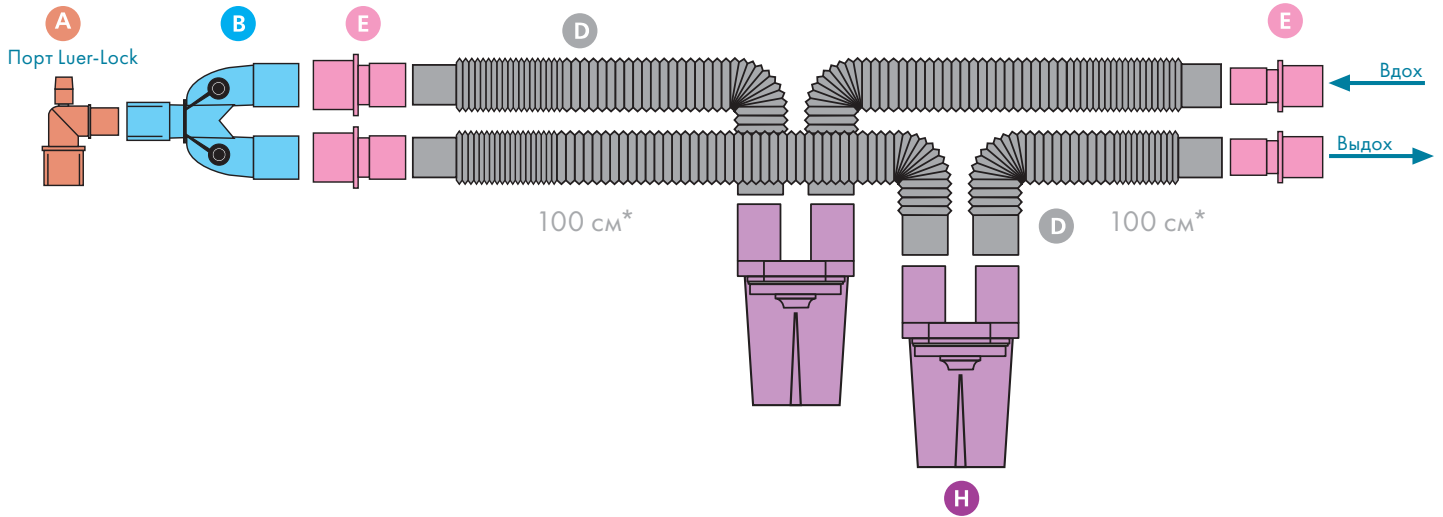

		КОД / CODE	A	B	C	D	E	F	G	H
ВЗРОСЛЫЙ ADULT Ø 22mm	РАСТЯЖИМЫЙ	487 301	1	1	-	4	4	-	-	2
		487 401	1	1	-	5	6	1	-	2
		487 501	1	1	-	5	6	1	1	2
ПЕДИАТРИЧЕСКИЙ PEDIATRIC Ø 15mm	EXTENDABLE	488 301	1	1	-	4	4	-	-	2
		488 401	1	1	-	5	6	1	-	2
		488 501	1	1	-	5	6	1	1	2

- A: Угловой коннектор с портом Luer-Lock – Luerlock-Elbow/Luerlock (22M/15F-15M)
- B: Y - Коннектор – Wye Connector (22M/15F-15M)
- C: Шланг – Tubing (Ø22mm, Ø 15mm)
- D: Дополнительный шланг - Limb (Ø 22mm, Ø 15mm)
- E: Прямой коннектор - Straight Connector (22F-22M)
- F: Прямой коннектор - Straight Connector (22M-22M/15F)
- G: Дыхательный мешок - Breathing Bag (22F) (0.5L, 1L, 2L, 3L)
- H: Влагосборник - Water Trap (22M)

* По запросу возможно изготовление изделий нестандартной длины. Буквенные обозначения указывают на компоненты контура.

* Special lengths can be manufactured upon request. The figures in table show the contents of the circuit.

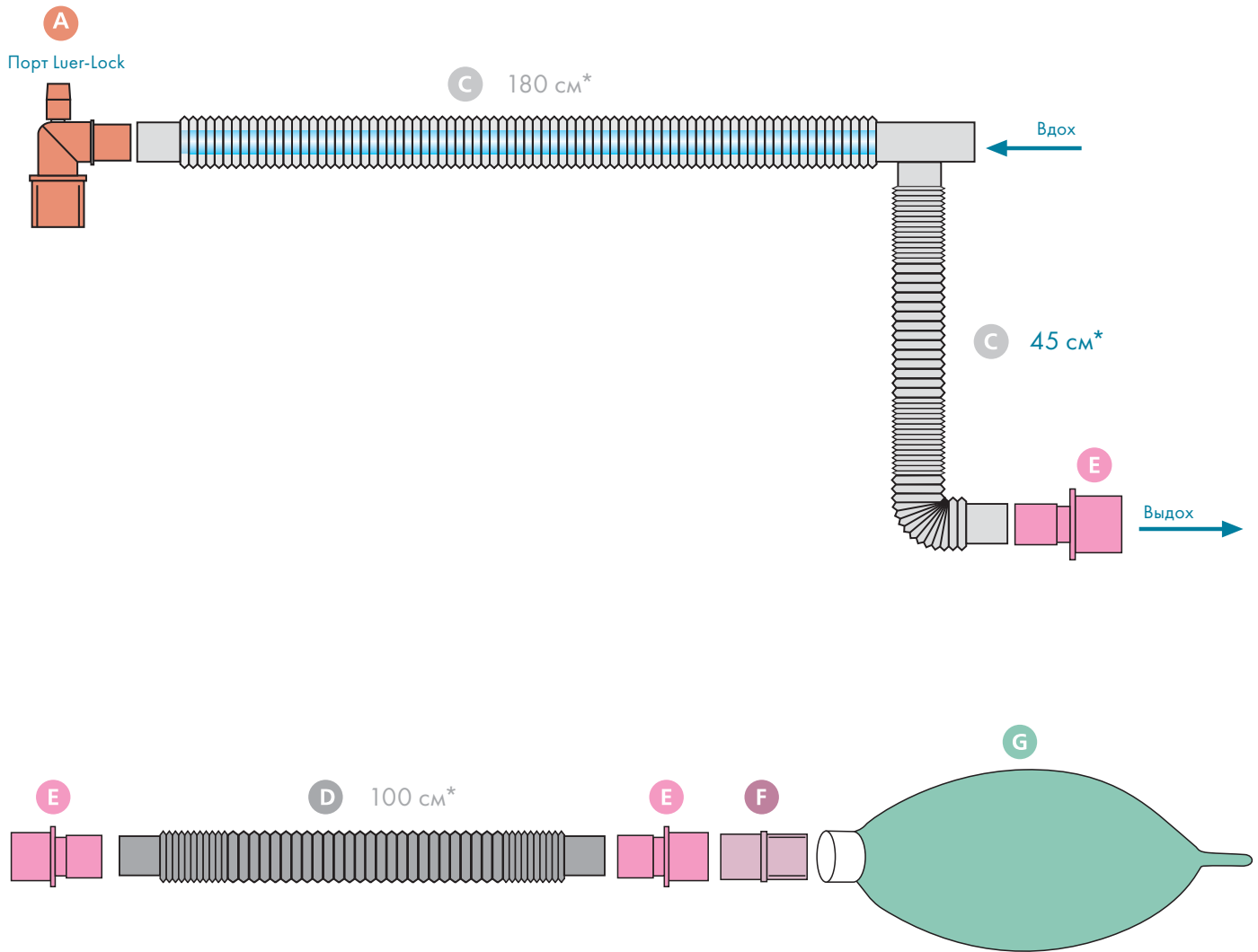

		код / CODE	A	C	D	E	F	G
ВЗРОСЛЫЙ ADULT (Ø 22 mm)	РАСТЯЖИМЫЙ	489 301	1	1	-	1	-	-
		489 302	1	1	1	3	1	-
		489 303	1	1	1	3	1	1
ПЕДИАТРИЧЕСКИЙ PEDIATRIC (Ø 15 mm)	EXTENDABLE	489 311	1	1	-	1	-	-
		489 312	1	1	1	3	1	-
		489 313	1	1	1	3	1	1

- A: Угловой коннектор с портом Luer-Lock – Luerlock-Elbow/Luerlock (22M/15F-15M)
- B: Y - Коннектор – Wye Connector (22M/15F-15M)
- C: Шланг – Tubing (Ø 22mm, Ø 15mm)
- D: Дополнительный шланг - Limb (Ø 22mm, Ø 15mm)
- E: Прямой коннектор - Straight Connector (22F-22M)
- F: Прямой коннектор - Straight Connector (22M-22M/15F)
- G: Дыхательный мешок - Breathing Bag (22F) (0.5L, 1L, 2L, 3L)

* По запросу возможно изготовление изделий нестандартной длины. Буквенные обозначения указывают на компоненты контура.

* Special lengths can be manufactured upon request. The figures in table show the contents of the circuit.

КОНТУР ДЫХАТЕЛЬНЫЙ IPPB (С ПРОМЕЖУТОЧНЫМ ПОЛОЖИТЕЛЬНЫМ ДАВЛЕНИЕМ)

IPPB (Intermittent Positive Pressure Breathing) Circuits

Plasti-med[®]
"supporting healthy life"

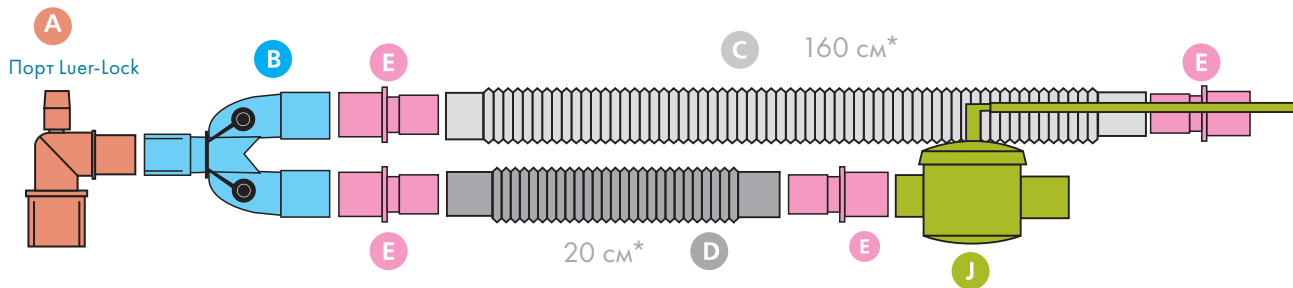

- A: Угловой коннектор с портом Luer-Lock – Luerlock-Elbow/Luerlock (22M/15F-15M)
- B: Y - Коннектор – Ywe Connector (22M/15F-15M)
- C: Шланг – Tubing (Ø 22mm, Ø 15mm)
- D: Дополнительный шланг - Limb (Ø 22mm, Ø 15mm)
- E: Прямой коннектор - Straight Connector (22F-22M)
- I: Клапан выдоха 2 - Exhalation Valve 2 (22M-22M/15F)
- J: Клапан выдоха 1 - Exhalation Valve 1 (22M-22M/15F)

	КОД / CODE	A	B	C	D	E	J
ВЗРОСЛЫЙ ADULT (Ø 22mm)	489 286 (Гофрированный)	1	1	1	1	4	1
	489 287 (Гладкоствольный)	1	1	1	1	4	1
	489 288 (Растяжимый)	1	1	1	1	4	1
ПЕДИАТРИЧЕСКИЙ PEDIATRIC (Ø 15mm)	489 289 (Гофрированный)	1	1	1	1	4	1
	489 290 (Гладкоствольный)	1	1	1	1	4	1
	489 291 (Растяжимый)	1	1	1	1	4	1



* По запросу возможно изготовление изделий нестандартной длины. Буквенные обозначения указывают на компоненты контура.

* Special lengths can be manufactured upon request. The figures in table show the contents of the circuit.

АНЕСТЕЗИОЛОГИЧЕСКИЕ И ДЫХАТЕЛЬНЫЕ КОНТУРЫ

Anesthesia & Ventilation systems

Plasti-med[®]
"supporting healthy life"



ТРАНСПОРТНЫЕ ДЫХАТЕЛЬНЫЕ КОНТУРЫ

Transport Ventilation Circuits

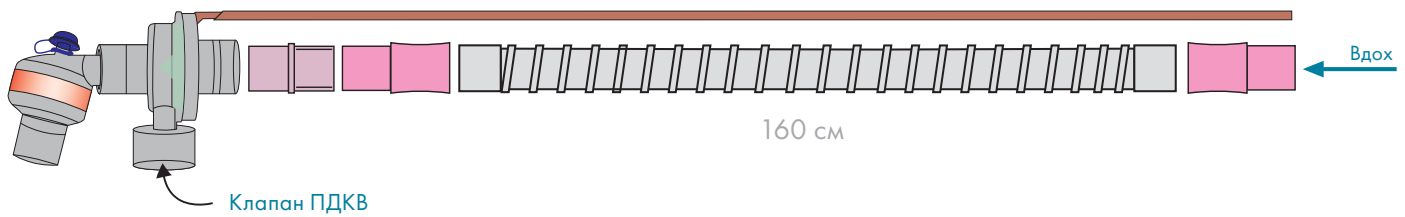

КОД / CODE	НАИМЕНОВАНИЕ / TYPE	КОЛ-ВО В КОРОБКЕ / QUANTITY PER BOX
489 292	ТРАНСПОРТНЫЙ ВЕНТИЛЯЦИОННЫЙ КОНТУР TRANSPORT VENTILATION CIRCUIT	10
489 251	ГЛАДКОСТВОЛЬНЫЙ ДЫХАТЕЛЬНЫЙ КОНТУР IPPV ДЛЯ ВЗРОСЛЫХ SMOOTHBORE IPPV ADULT CIRCUIT	10

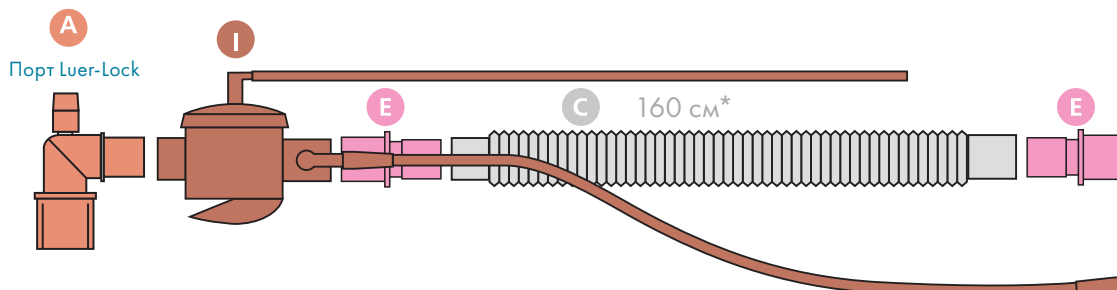

- A: Угловой коннектор с портом Luer-Lock – Luerlock-Elbow/Luerlock (22M/15F-15M)
- C: Шланг – Tubing (Ø22mm, Ø 15mm)
- E: Прямой коннектор - Straight Connector (22F-22M)
- I: Клапан выдоха 2 - Exhalation Valve 2 (22M-22M/15F)

	КОД / CODE	A	C	E	I
ВЗРОСЛЫЙ ADULT (Ø 22mm)	489 241 (Гофрированный)	1	1	2	1
	489 261 (Гладкоствольный)	1	1	2	1
	489 281 (Растяжимый)	1	1	2	1
ПЕДИАТРИЧЕСКИЙ PEDIATRIC (Ø 15mm)	489 245 (Гофрированный)	1	1	2	1
	489 265 (Гладкоствольный)	1	1	2	1
	489 285 (Растяжимый)	1	1	2	1

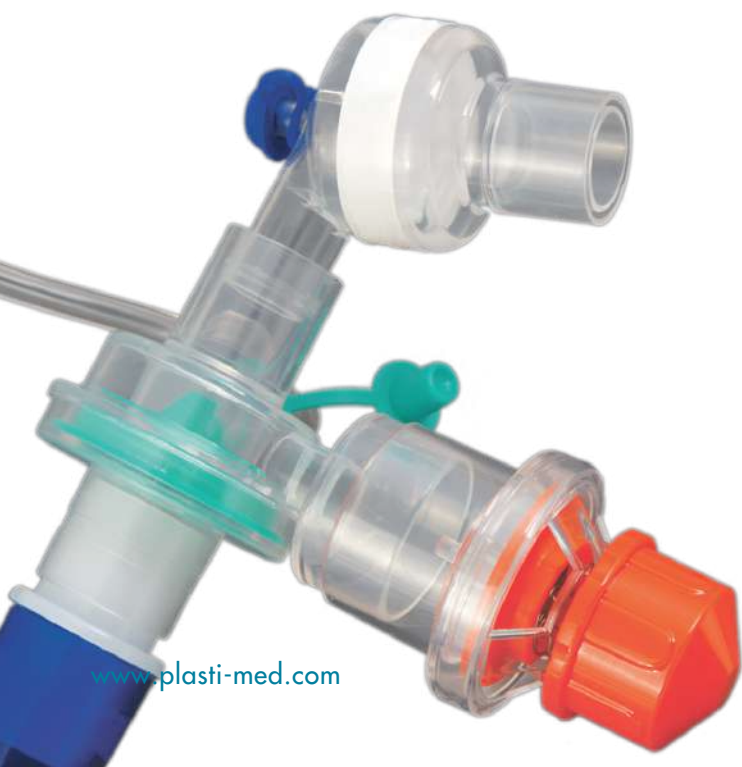

* Может быть использован совместно с портативным аппаратом ИВЛ
* Suitable for portable ventilation machines in Ambulances.

НАРКОЗНЫЕ И СИЛИКОНОВЫЕ МАСКИ

Inflatable And Silicone Masks

Plasti-med[®]
"supporting healthy life"



НАРКОЗНЫЕ И СИЛИКОНОВЫЕ МАСКИ

Inflatable And Silicone Masks

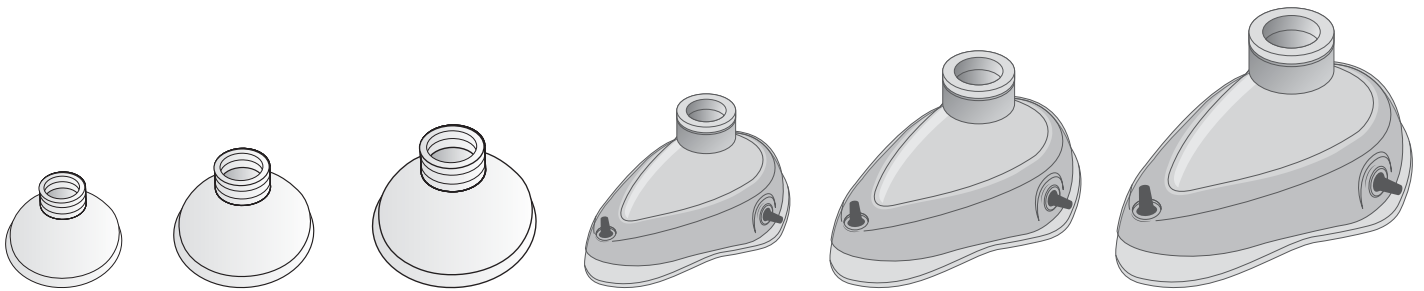

- Силикон
- Автоклавирование при температуре не выше 134 °С
- 25 циклов стерилизации

- Silicone material
- Autoclavable until 134 °C
- It can be sterilized for 25 times

КОД / CODE	NO	ТИП / Type	КОЛ-ВО В КОРОБКЕ / QUANTITY PER BOX
130 220	0	Неонатальная	50
130 221	1	Для младенцев	50
130 222	2	Педиатрическая	50
130 223	3	Детская	50
130 224	4	Взрослая малая	40
130 225	5	Взрослая	35

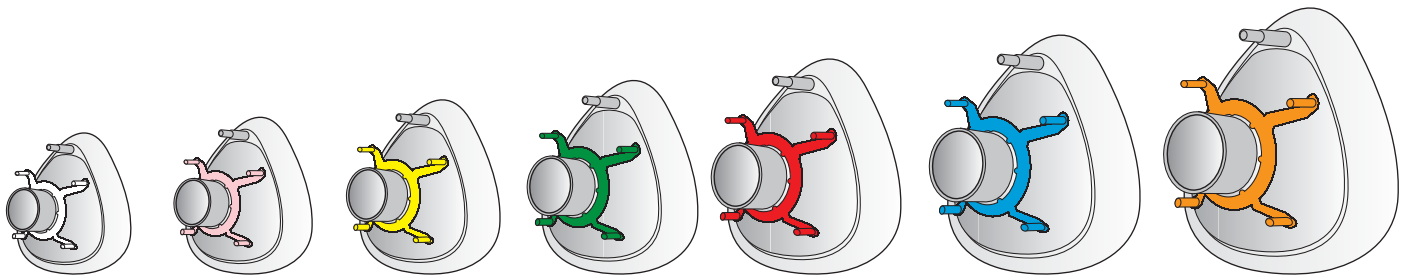

- Надувная подушка
- Цветная кодировка

- Inflatable cushion
- Color coded

КОД / CODE	NO	ТИП / Type	КОЛ-ВО В КОРОБКЕ / QUANTITY PER BOX
130 210	0	Неонатальная	30
130 211	1	Для младенцев	30
130 212	2	Педиатрическая	30
130 213	3	Детская	30
130 214	4	Взрослая малая	30
130 215	5	Взрослая	25
130 216	6	Взрослая большая	25

КОД / CODE	ТИП / TYPE	КОЛ-ВО В КОРОБКЕ / QUANTITY PER BOX
130 219	ТЕСЬМА ОГОЛОВЬЯ HEADSTRAP	1000

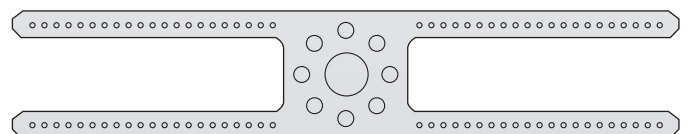



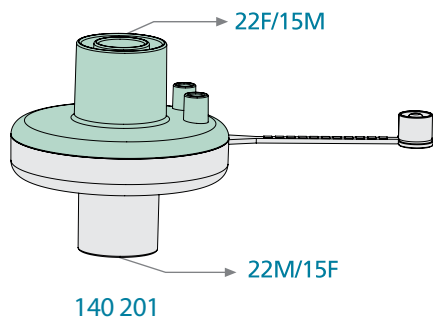

- Эффективность бактериальной фильтрации %99.99
- Эффективность вирусной фильтрации %99.99
- Порт для газового мониторинга
- Низкий объем мертвого пространства
- Низкое сопротивление потоку
- Стерильный

- BFE (Bacterial Filtration Efficiency) %99.99998
- VFE (Viral Filtration Efficiency) %99.9998
- Gas Sampling Port
- Low Dead Space
- Low Flow Resistance
- Sterile

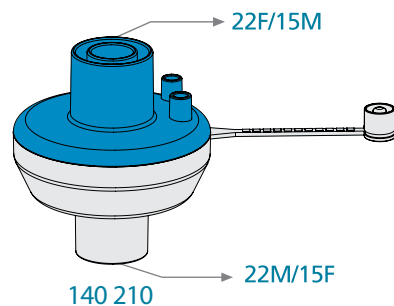

- Эффективность бактериальной фильтрации %99.99
- Эффективность вирусной фильтрации %99.99
- Выход влаги на 500 мл дыхательного объема 32,2 (мг)
- Порт для газового мониторинга
- Низкий объем мертвого пространства
- Низкое сопротивление потоку
- Стерильный

- BFE (Bacterial Filtration Efficiency) %99.99998
- VFE (Viral Filtration Efficiency) %99.9998
- Moisture Output at 500 ml Tidal Volume 33.2 mg/lt
- Gas Sampling Port
- Low Dead Space
- Low Flow Resistance
- Sterile

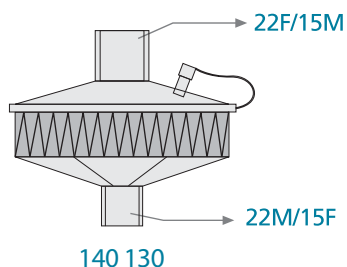

- Эффективность бактериальной фильтрации %99.99
- Эффективность вирусной фильтрации %99.99
- Порт для газового мониторинга
- Низкий объем мертвого пространства
- Низкое сопротивление потоку
- Стерильный

- BFE (Bacterial Filtration Efficiency) %99.9999
- VFE (Viral Filtration Efficiency) %99.9999
- Gas Sampling Port
- Low Dead Space
- Low Flow Resistance
- Sterile

КОД / CODE	ТИП / TYPE	КОЛ-ВО В КОРОБКЕ / QUANTITY PER BOX
140 201	БАКТЕРИАЛЬНЫЙ ФИЛЬТР BACTERIAL FILTER	100
140 210	БАКТЕРИАЛЬНЫЙ И УВЛАЖНЯЮЩИЙ ФИЛЬТР HMEF (BACTERIAL AND MOISTURE) FILTER	100
140 130	HEPA ФИЛЬТР HEPA FILTER	100

ДЕРЖАТЕЛЬ КАТЕТЕРА/ВОЗДУХОВОД

Catheter Mount - Airway (Guedel Type)

Plasti-med[®]
"supporting healthy life"



ДЕРЖАТЕЛЬ КАТЕТЕРА/ВОЗДУХОВОД

Catheter Mount - Airway (Guedel Type)

Plasti-med[®]
"supporting healthy life"

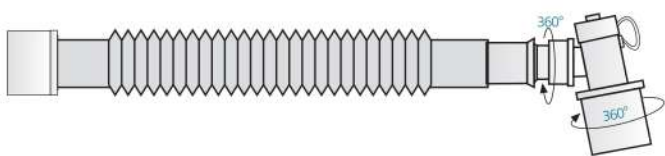

- Держатель катетера 15 см
- Двойной вертлюжный коннектор
- Вращение на 360°
- 22M/15F коннектор к пациенту
- 22F коннектор к ИВЛ

- 15 cm tubing
- Double swivel connector
- 360° rotatable
- 22M/15F patient connector
- 22F ventilator connector

КОД / CODE	ТРУБКА / TUBING	КОЛ-ВО В КОРОБКЕ / QUANTITY PER BOX
489 501	ГОФРИРОВАННЫЙ / CORRUGATED	150
489 521	ГЛАДКОСТВОЛЬНЫЙ / SMOOTHBORE	150
489 541	РАСТЯЖИМЫЙ / EXTENDABLE	150

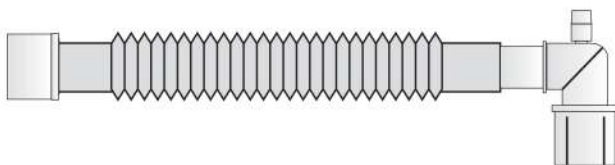

- Держатель катетера 15 см
- 22M/15F коннектор к пациенту
- 22F коннектор к ИВЛ

- 15 cm tubing
- 22M/15F patient connector
- 22F ventilator connector

КОД / CODE	ТРУБКА / TUBING	КОЛ-ВО В КОРОБКЕ / QUANTITY PER BOX
489 561	ГОФРИРОВАННЫЙ / CORRUGATED	150
489 571	ГЛАДКОСТВОЛЬНЫЙ / SMOOTHBORE	150
489 581	РАСТЯЖИМЫЙ / EXTENDABLE	150

15 CM ГЛАДКОСТВОЛЬНЫЙ
SMOOTHBORE 15 cm



15 CM ГОФРИРОВАННЫЙ
CORRUGATED 15 cm



15 CM РАСТЯЖИМЫЙ
EXTENDABLE 15 cm

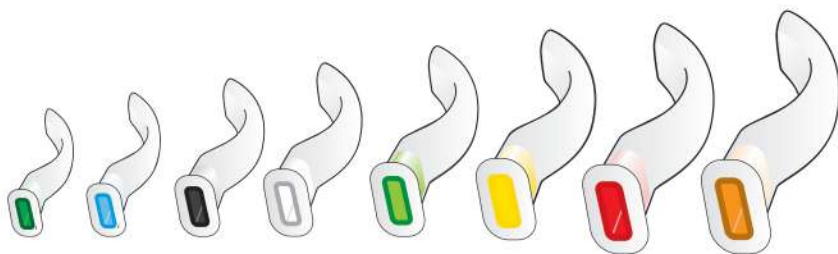

- Анатомическая форма
- Мягкие закругленные края
- Цветовая кодировка
- Стерильный

- Anatomically designed
- Atraumatic soft rounded edges
- Color coded bite block
- Sterile

ВОЗДУХОВОД AIRWAY (GUEDEL TYPE)

КОД / CODE	НОМЕР / NUMBER	КОЛ-ВО В КОРОБКЕ / QUANTITY PER BOX
200 102	00/40	1000
200 103	0/50	750
200 104	1/60	600
200 105	2/70	600
200 106	3/80	500
200 107	4/90	400
200 108	5/100	300
200 109	6/110	200

ДЫХАТЕЛЬНЫЙ ТРЕНАЖЕР С 3 ШАРИКАМИ

Respiratory Exercise Device With 3 Ball

Plasti-med[®]
"supporting healthy life"



- 600 – 900 – 1200 мл
- Анатомическая форма
- Три шарика

- 600-900-1200ml
- Anatomically designed
- Three balls

КОД / CODE	ТИП / TYPE	КОЛ-ВО В КОРОБКЕ / QUANTITY PER BOX
180 101	ДЫХАТЕЛЬНЫЙ ТРЕНАЖЕР С 3 ШАРИКАМИ RESPIRATORY EXERCISE DEVICE WITH 3 BALL	63

КИСЛОРОДНАЯ И АЭРОЗОЛЬНАЯ ТЕРАПИЯ

Oxygen & Aerosol Therapy

Plasti-med[®]
"supporting healthy life"



- Медицинский ПВХ
- Стандартный коннектор
- 2м трубка, стойкая к изломам и изгибам
- Носовой зажим
- Без латекса

- Medical grade PVC material
- Standard connector
- 2m kink resistant tubing
- Nasal clip
- Latex free

КОД / CODE	ТИП / TYPE	КОЛ-ВО В КОРОБКЕ / QUANTITY PER BOX
130 103	КИСЛОРОДНАЯ МАСКА ДЛЯ ВЗРОСЛЫХ OXYGEN MASK / ADULT	125
130 106	НАБОР ДЛЯ ПРОВЕДЕНИЯ АЭРОЗОЛЬНОЙ ТЕРАПИИ ДЛЯ ВЗРОСЛЫХ NEBULIZER SET / ADULT	100
130 110	КИСЛОРОДНАЯ МАСКА ВЫСОКОЙ КОНЦЕНТРАЦИИ ДЛЯ ВЗРОСЛЫХ HIGH CONCENTRATION MASK / ADULT	100

КОД / CODE	ТИП / TYPE	КОЛ-ВО В КОРОБКЕ / QUANTITY PER BOX
130 104	КИСЛОРОДНАЯ МАСКА ПЕДИАТРИЧЕСКАЯ OXYGEN MASK / PEDIATRIC	150
130 107	НАБОР ДЛЯ ПРОВЕДЕНИЯ АЭРОЗОЛЬНОЙ ТЕРАПИИ ПЕДИАТРИЧЕСКИЙ NEBULIZER SET / PEDIATRIC	125
130 111	КИСЛОРОДНАЯ МАСКА ВЫСОКОЙ КОНЦЕНТРАЦИИ ПЕДИАТРИЧЕСКАЯ HIGH CONCENTRATION MASK / PEDIATRIC	125

- Медицинский ПВХ
- Неонатальная назальная канюля с мягкими округлыми краями
- Трубка, стойкая к изломам и изгибам

- Medical grade PVC material
- Neonatal soft tip curved nasal cannula
- Kink resistant of tubing

КОД / CODE	ТИП / TYPE	КОЛ-ВО В КОРОБКЕ / QUANTITY PER BOX
130 101	НАЗАЛЬНАЯ КИСЛОРОДНАЯ КАНЮЛЯ ДЛЯ ВЗРОСЛЫХ NASAL OXYGEN CANNULA ADULT	300
130 102	НАЗАЛЬНАЯ КИСЛОРОДНАЯ КАНЮЛЯ ПЕДИАТРИЧЕСКАЯ NASAL OXYGEN CANNULA PEDIATRIC	300
130 113	НАЗАЛЬНАЯ КИСЛОРОДНАЯ КАНЮЛЯ НЕОНАТАЛЬНАЯ NASAL OXYGEN CANNULA NEONATAL	200
130 105	НАЗАЛЬНАЯ КИСЛОРОДНАЯ КАНЮЛЯ ДЛЯ ВЗРОСЛЫХ - 7 МЕТРОВ NASAL OXYGEN CANNULA ADULT - 7 METER	100

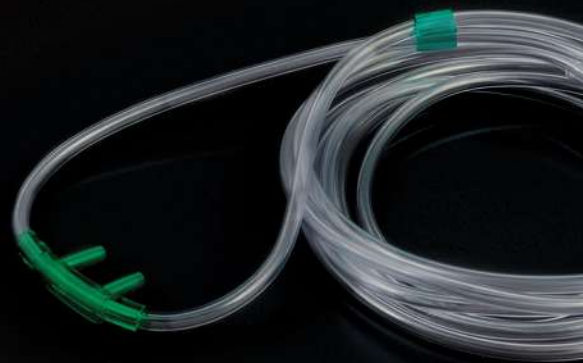

КИСЛОРОДНАЯ И АЭРОЗОЛЬНАЯ ТЕРАПИЯ

Oxygen & Aerosol Therapy

Plasti-med[®]
"supporting healthy life"



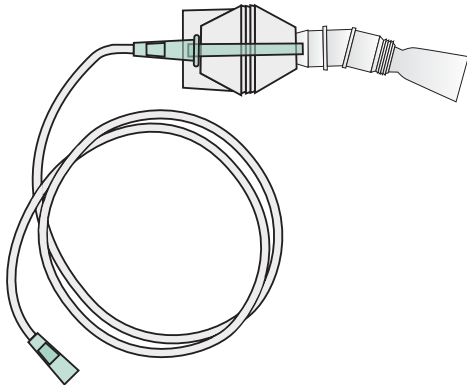

- Медицинский ПВХ
- Стандартный коннектор
- 2 м стойкая к изломам и изгибам трубка
- Емкость для лекарств
- Без латекса

- Medical grade PVC material
- Standard connector
- 2m kink resistant tubing
- Nebuliser cup
- Latex free

КОД / CODE	ТИП / TYPE	КОЛ-ВО В КОРОБКЕ / QUANTITY PER BOX
130 108	НАБОР ДЛЯ ПРОВЕДЕНИЯ АЭРОЗОЛЬНОЙ ТЕРАПИИ С МУНДШТУКОМ NEBULISER SET WITH MOUTHPIECE HALF ELBOW	150

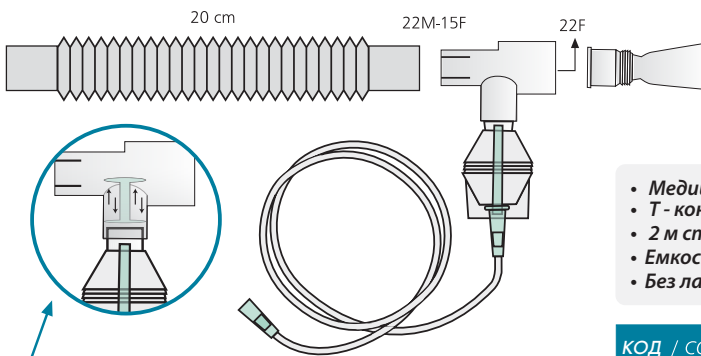

130 205
T-коннектор с клапаном
T part and valve

- Медицинский ПВХ
- T-коннектор
- 2 м стойкая к изломам и изгибам трубка
- Емкость для лекарств
- Без латекса

- Medical grade PVC material
- "T" connector
- 2m kink resistant tubing
- Nebuliser cup
- Latex free

КОД / CODE	ТИП / TYPE	КОЛ-ВО В КОРОБКЕ / QUANTITY PER BOX
130 109	НАБОР ДЛЯ ПРОВЕДЕНИЯ АЭРОЗОЛЬНОЙ ТЕРАПИИ С T-КОННЕКТОРОМ NEBULISER SET WITH T PART	150
130 205	НАБОР ДЛЯ ПРОВЕДЕНИЯ АЭРОЗОЛЬНОЙ ТЕРАПИИ С T-КОННЕКТОРОМ И КЛАПАНОМ NEBULISER SET WITH T PART AND VALVE	150

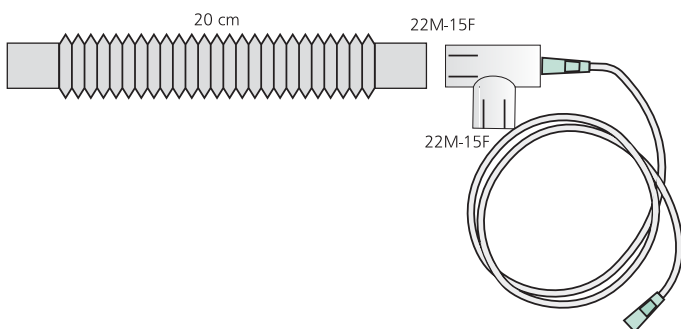

- Медицинский ПВХ
- T-коннектор
- 2 м стойкая к изломам и изгибам трубка
- Без латекса

- Medical grade PVC material
- "T" connector
- 2m kink resistant tubing
- Latex free

КОД / CODE	ТИП / TYPE	КОЛ-ВО В КОРОБКЕ / QUANTITY PER BOX
489 601	T-ОБРАЗНЫЙ ДЫХАТЕЛЬНЫЙ КОНТУР BREATHING CIRCUIT "T" TUBE	150

МАСКИ СИПАП/БИПАП

CPAP & BiPAP Masks

Plasti-med[®]
"supporting healthy life"



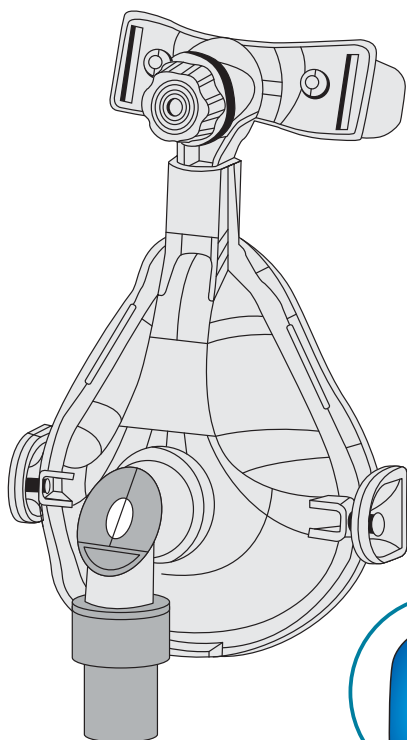

Невентилируемый коннектор
Non vented connector



КОД / CODE	ТИП / TYPE	КОЛ-ВО В КОРОБКЕ / QUANTITY PER BOX
130 313	МАСКА СИПАП/БИПАП (ОРОНАЗАЛЬНАЯ) – РАЗМЕР L CPAP BPAP MASK (ORA-NASAL) - LARGE	25
130 312	МАСКА СИПАП/БИПАП (ОРОНАЗАЛЬНАЯ) – РАЗМЕР M CPAP BPAP MASK (ORA-NASAL) - MEDIUM	25
130 311	МАСКА СИПАП/БИПАП (ОРОНАЗАЛЬНАЯ) – РАЗМЕР S CPAP BPAP MASK (ORA-NASAL) - SMALL	25



- Возможно применение для СИПАП/БИПАП терапии и неинвазивной ИВЛ
- 100% гипоаллергенный медицинский силикон без запаха
- Ударостойкий корпус из поликарбоната
- Вращающийся на 360 коннектор
- Двуслойный силикон для предотвращения утечек
- Регулируемый силиконовый лобовой упор
- Четыре точки крепления ремней оголовья
- Эластичные регулируемые ремни оголовья
- Кислородный коннектор
- Застежки, облегчающие сборку

- Designs suitable for CPAP-BPAP and NIV modes
- 100% anti-allergenic odorless medical silicone
- Unbreakable flexible polycarbonate body
- 360° rotatable tube connector
- Prevent leakage double-layer silicone design
- Silicone cushion adjustable forehead support
- Four-point headband connection
- Elastic and adjustable headband
- Oxygen input
- Easy assembly by clip system

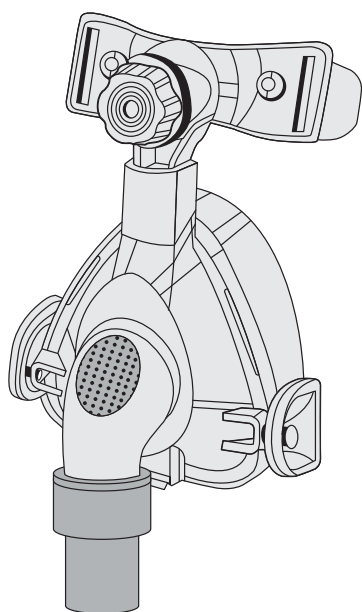

КОД / CODE	ТИП / TYPE	КОЛ-ВО В КОРОБКЕ / QUANTITY PER BOX
130 323	МАСКА СИПАП/БИПАП (НАЗАЛЬНАЯ) – РАЗМЕР L CPAP BPAP MASK (NASAL) - LARGE	25
130 322	МАСКА СИПАП/БИПАП (НАЗАЛЬНАЯ) – РАЗМЕР M CPAP BPAP MASK (NASAL) - MEDIUM	25
130 321	МАСКА СИПАП/БИПАП (НАЗАЛЬНАЯ) – РАЗМЕР S CPAP BPAP MASK (NASAL) - SMALL	25



МЕШКИ АМБУ

Resuscitator

Plasti-med[®]
"supporting healthy life"



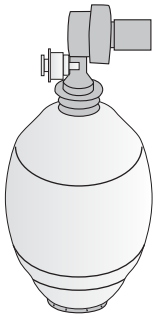

Мешок Амбу для взрослых
Resuscitator bag - Adult

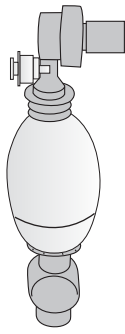

Мешок Амбу педиатрический
Resuscitator bag - Pediatric

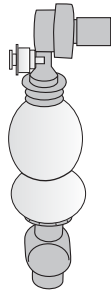

Мешок Амбу неонатальный
Resuscitator bag - Neonatal

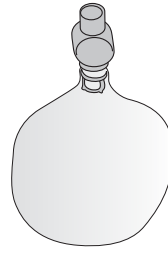

*Резервный мешок из ПВХ
PVC reservoir

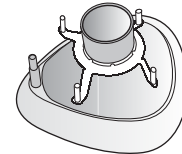

*Кислородная маска
Inflatable air cushion mask

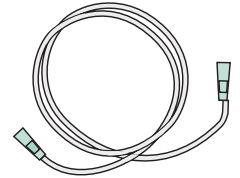

Кислородная линия 2м
2m oxygen tubing

ОДНОРАЗОВЫЕ / DISPOSABLE

- Мешок Амбу
- Резервный мешок из ПВХ
- Кислородная линия 2м
- Кислородная маска с подкачкой

- Resuscitator balloon
- PVC reservoir
- 2m oxygen tubing
- Inflatable air cushion mask

КОД / CODE	ТИП / TYPE	КОЛ-ВО В КОРОБКЕ / QUANTITY PER BOX
130 255	МЕШОК АМБУ ДЛЯ ВЗРОСЛЫХ, ОДНОРАЗОВЫЙ DISPOSABLE MANUEL RESUSCITATOR / ADULT	20
130 254	МЕШОК АМБУ ПЕДИАТРИЧЕСКИЙ, ОДНОРАЗОВЫЙ DISPOSABLE MANUEL RESUSCITATOR / PEDIATRIC	20
130 253	МЕШОК АМБУ ДЛЯ МЛАДЕНЦЕВ, ОДНОРАЗОВЫЙ DISPOSABLE MANUEL RESUSCITATOR / INFANT	20

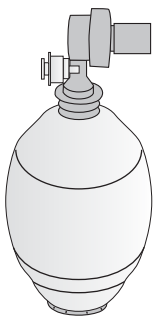

Мешок Амбу для взрослых
Resuscitator bag - Adult

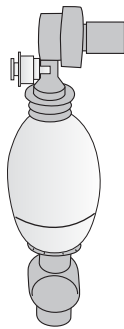

Мешок Амбу педиатрический
Resuscitator bag - Pediatric

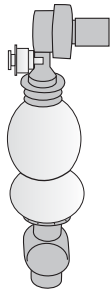

Мешок Амбу неонатальный
Resuscitator bag - Neonatal



*Резервный мешок из ПВХ
PVC reservoir

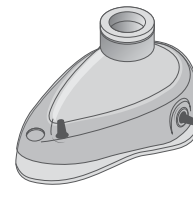

*Силиконовая маска
Silicone mask

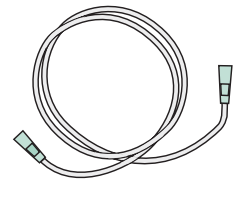

Кислородная линия 2м
2m oxygen tubing

МНОГОРАЗОВЫЕ / REUSABLE

- Мешок Амбу
- Резервный мешок из ПВХ
- Кислородная линия 2м
- Силиконовая маска с подкачкой
- Автоклавирование при температуре не выше 134 °C
- 25 циклов стерилизации

- Resuscitator balloon
- PVC reservoir
- 2m oxygen tubing
- Silicone mask
- Autoclavable until 134 °C
- It can be sterilized for 25 times

/ CODE	ТИП / TYPE	КОЛ-ВО В КОРОБКЕ / QUANTITY PER BOX
130 252	МЕШОК АМБУ ДЛЯ ВЗРОСЛЫХ, МНОГОРАЗОВЫЙ DISPOSABLE MANUEL RESUSCITATOR / ADULT	20
130 251	МЕШОК АМБУ ПЕДИАТРИЧЕСКИЙ, МНОГОРАЗОВЫЙ DISPOSABLE MANUEL RESUSCITATOR / PEDIATRIC	20
130 250	МЕШОК АМБУ ДЛЯ МЛАДЕНЦЕВ, МНОГОРАЗОВЫЙ DISPOSABLE MANUEL RESUSCITATOR / INFANT	20

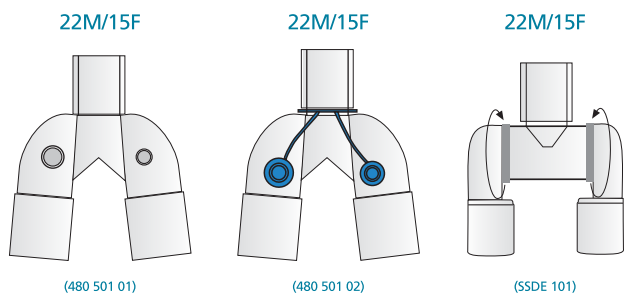

КОД / CODE	ТИП / TYPE
480 501 01	Y – КОННЕКТОР (БЕЗ ПОРТА) Y CONNECTOR (WITHOUT PORT)
480 501 02	Y – КОННЕКТОР (С ПОРТОМ) Y CONNECTOR (WITH PORT)
SSDE 101	Y – КОННЕКТОР (ВЕРТЛЮЖНЫЙ) Y CONNECTOR (SWIVEL)

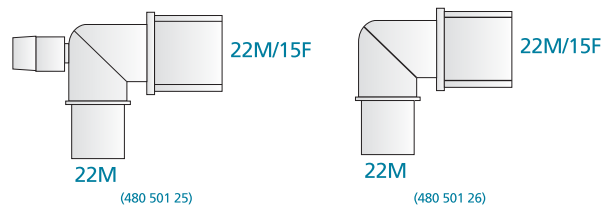

КОД / CODE	ТИП / TYPE
480 501 25	УГЛОВОЙ КОННЕКТОР (С ПОРТОМ) ELBOW CONNECTOR (WITH PORT)
480 501 26	УГЛОВОЙ КОННЕКТОР (БЕЗ ПОРТА) ELBOW CONNECTOR (WITHOUT PORT)

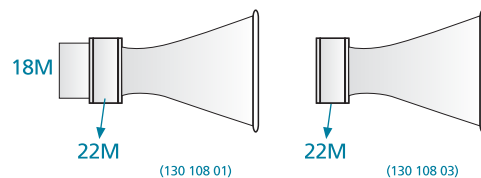
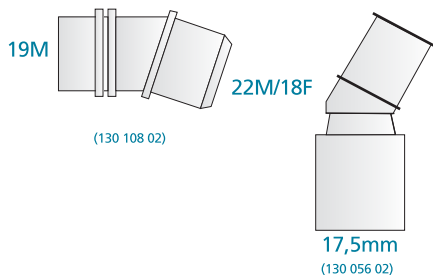
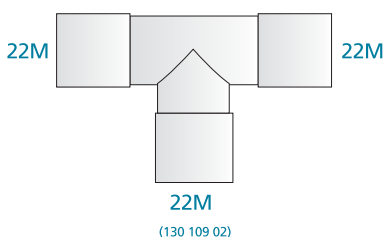

КОД / CODE	ТИП / TYPE
130 108 02	УГЛОВОЙ КОННЕКТОР МАСКИ MASK ELBOW
130 056 02	ПОВОРОТНЫЙ УГЛОВОЙ КОННЕКТОР ROTATABLE ELBOW

КОД / CODE	ТИП / TYPE
130 108 01	МУНДШТУК MOUTH PIECE
130 108 03	МУНДШТУК (ДЛЯ Т – КОННЕКТОРА) MOUTH PIECE (FOR T CONNECTOR)

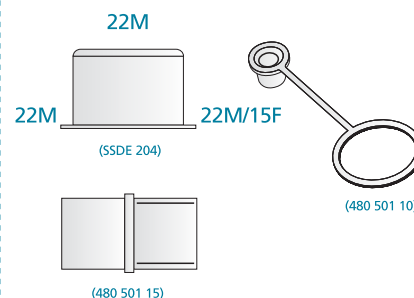
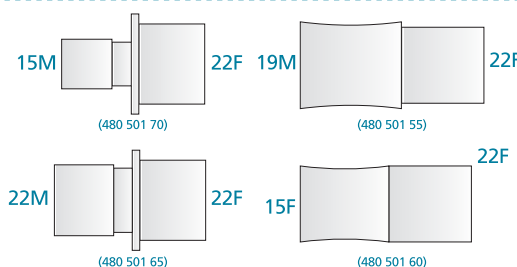
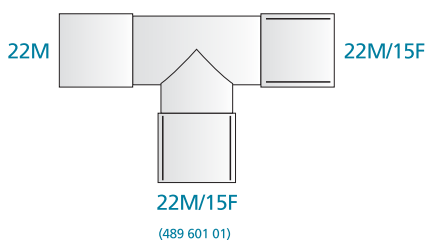

КОД / CODE	ТИП / TYPE
130 109 02	T – КОННЕКТОР (ТИП 1) T CONNECTOR TYPE 1
489 601 01	T – КОННЕКТОР (ТИП 2) T CONNECTOR TYPE 2
480 501 75	T – КОННЕКТОР (ТИП 3) T CONNECTOR TYPE 3

КОД / CODE	ТИП / TYPE
480 501 70	ГОФРИРОВАННЫЙ КОННЕКТОР ПЕДИАТРИЧЕСКИЙ PEDIATRIC CORRUGATED CONNECTOR
480 501 65	ГОФРИРОВАННЫЙ КОННЕКТОР ДЛЯ ВЗРОСЛЫХ ADULT CORRUGATED CONNECTOR
480 501 60	ГЛАДКОСТВОЛЬНЫЙ КОННЕКТОР ПЕДИАТРИЧЕСКИЙ PEDIATRIC SMOOTHBORE CONNECTOR
480 501 55	ГЛАДКОСТВОЛЬНЫЙ КОННЕКТОР ДЛЯ ВЗРОСЛЫХ ADULT SMOOTHBORE CONNECTOR

КОД / CODE	ТИП / TYPE
SSDE 204	ЗАЩИТНАЯ ЗАГЛУШКА СИНЯЯ BLUE PROTECTION CAP
480 501 15	КОННЕКТОР К МЕШКУ BALLON CONNECTOR
480 501 10	ЗАГЛУШКА ПОРТА Y – КОННЕКТОРА Y CONNECTOR PORT CAP

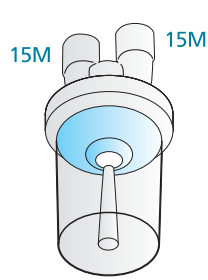
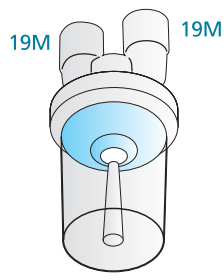
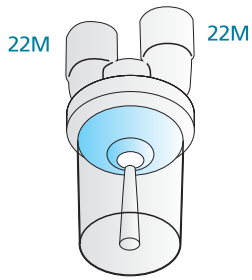

КОД / CODE	ТИП / TYPE
480 501 50	ВЛАГОСБОРНИК 22M WATER TRAP 22M
480 501 51	ВЛАГОСБОРНИК 19M WATER TRAP 19M
480 501 52	ВЛАГОСБОРНИК 15M WATER TRAP 15M

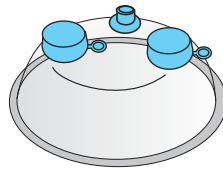
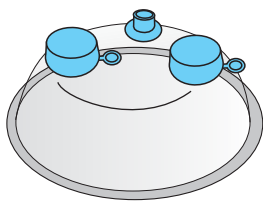

КОД / CODE	ТИП / TYPE
SSDE 091	КАМЕРА CHAMBER
SSDE 092	КАМЕРА CHAMBER

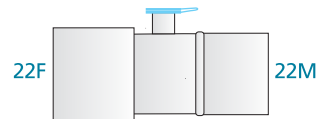
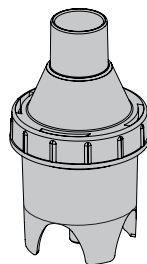

КОД / CODE	ТИП / TYPE
480 501 80	ЗАЖИМ CLIP

КОД / CODE	ТИП / TYPE
130 106 09	НЕБУЛИЗЕР NEBULISER CAP

КОД / CODE	ТИП / TYPE
SSDE 111	MDI КОННЕКТОР MDI CONNECTOR

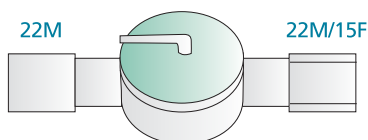

КОД / CODE	ТИП / TYPE
SSDE 082	КЛАПАН ВЫДОХА (ТИП 1) EXHALATION VALVE TYPE 1

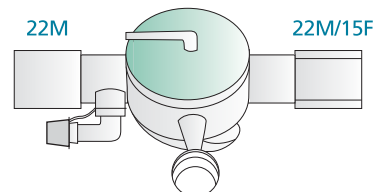

КОД / CODE	ТИП / TYPE
SSDE 080	КЛАПАН ВЫДОХА (ТИП 2) EXHALATION VALVE TYPE 2

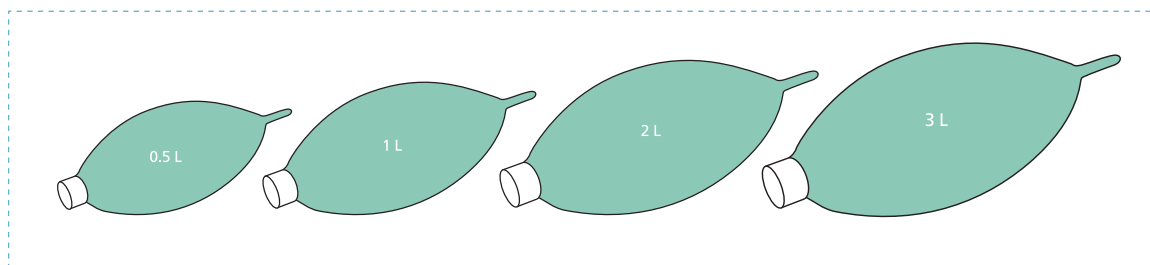

ОДНОРАЗОВЫЕ / DISPOSABLE

КОД / CODE	ТИП / TYPE
SSDE 070	МЕШОК ДЫХАТЕЛЬНЫЙ 0,5 Л ANESTHESIA BALLOON 0,5 L
SSDE 071	МЕШОК ДЫХАТЕЛЬНЫЙ 1 Л ANESTHESIA BALLOON 1 L

КОД / CODE	ТИП / TYPE
SSDE 072	МЕШОК ДЫХАТЕЛЬНЫЙ 2 Л ANESTHESIA BALLOON 2 L
SSDE 073	МЕШОК ДЫХАТЕЛЬНЫЙ 3 Л ANESTHESIA BALLOON 3 L



КОД / CODE	ТИП / TYPE
130 112	КИСЛОРОДНАЯ ЛИНИЯ OXYGEN TUBING



КОД / CODE	ТИП / TYPE
320 XXX	*УДЛИНИТЕЛЬНАЯ ЛИНИЯ EXTENSION LINE

* Производится как M/M, M/F, F/M, F/F
* Manufactured as M/M, M/F, F/M, F/F

ПРОЧИЕ ПРОДУКТЫ

Other products

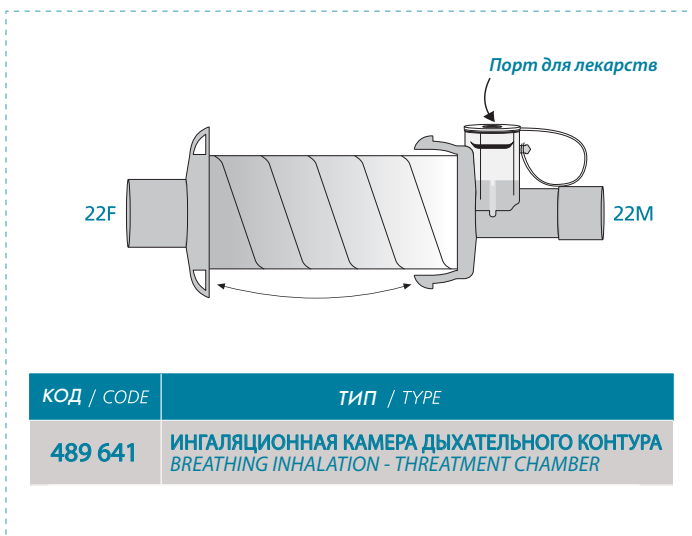

КОД / CODE	ТИП / TYPE
489 641	ИНГАЛЯЦИОННАЯ КАМЕРА ДЫХАТЕЛЬНОГО КОНТУРА BREATHING INHALATION - TREATMENT CHAMBER

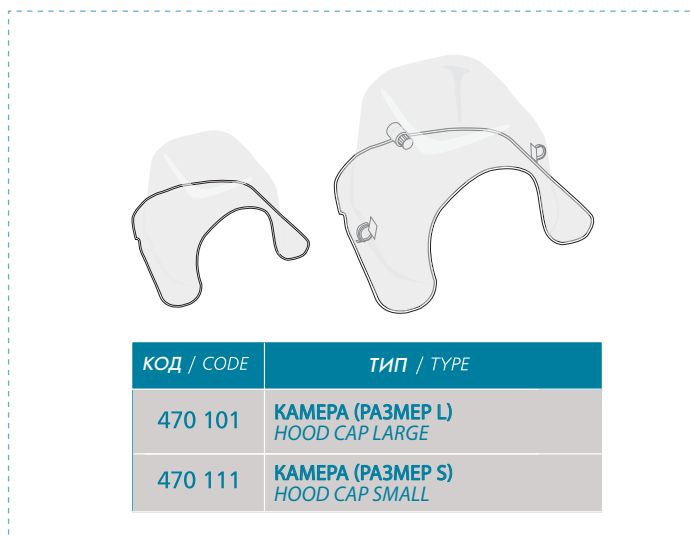

КОД / CODE	ТИП / TYPE
470 101	КАМЕРА (РАЗМЕР L) HOOD CAP LARGE
470 111	КАМЕРА (РАЗМЕР S) HOOD CAP SMALL



Since
1995

**Plasti-med Plastik Medikal Ürünler
Sanayi ve Ticaret Limited Şirketi**

Deri Osb Mahallesi Yan Sanayi Cad. No:13 Tuzla/İstanbul, TÜRKİYE
Tel: +90 (216) 591 04 91 Fax: +90 (216) 591 04 90

info@plasti-med.com
www.plasti-med.com

Plasti-med[®]

"supporting healthy life"



ООО "ДИСТРИБЬЮТОРСКАЯ КОМПАНИЯ"

105066, г. Москва, ул. Старая Басманная, дом 36, строение 2, офис 1

153012, г. Иваново, ул. 10 Августа, дом 43, офис 506

Тел.: +7 495 713 92 44 / +7 493 258 19 63

info@distributor-company.ru

distributor-company.ru

